

Quadro Moldura Soft

Bem-vindo

Ref: M0702000017 - VER. 02 15/05/2023

PARA QUADROS BRANCOS, VERDES e DE AVISO: Não acompanham apagador, canetas, giz, imãs nem alfinetes

PARA QUADROS MAGNETICOS: Acompanha imãs.

Não usar produtos químicos ou abrasivos para limpeza. Não use objetos pontiagudos ou perfurantes no produto. Não altere a estrutura do produto.

PARA QUADROS VERDES/PRETOS: Use com giz de antialérgico e de boa qualidade próprios para quadro. Não utilize com outros tipos de giz ou canetas.

PARA QUADROS BRANCOS: Utilizar somente com marcadores de quadro branco de boa qualidade próprios para quadro branco. Não utilize com outros tipos de canetas. Não use marcador permanente.

PARA QUADROS DE AVISO: Utilizar somente alfinetes tipo taça, próprios para quadros de aviso.

PARA QUADROS MAGNETICOS: Use com imãs.

Utilizar somente em ambientes internos. Não cole nenhum tipo de adesivo na superfície. Recomendado instalar o quadro antes do uso. Montar ou instalar o produto de acordo com a instrução de montagem.

Garantia contra defeito de fabricação: 3 meses após a abertura da embalagem. Este produto não é um brinquedo. Nunca deixe uma criança utilizar sem a presença de um adulto. Recomenda-se não deixar a escrita no quadro por mais de 4 horas (Não se aplica a quadros planner). PARA QUADROS DE ESCRITA: Use apagadores STALO ou uma flanela macia. Para uma limpeza mais profunda, use os limpadores de quadro STALO. Não utilize perto do fogo. Não deixar exposto a luz solar, pois o produto pode perder suas características. Não se recomenda debruçar, deitar, sentar ou pisar no produto. Caso o produto perca sua integridade, poderá haver peças pequenas, bordas cortantes ou pontiagudas. Por isso, suspenda o uso.

Não recomendado a crianças de menos de 8 anos por conter partes pequenas que podem ser engolidas. Mantenha as partes pequenas, parafusos porcas e sacos plásticos longe das crianças devido ao perigo de acidentes e sufocamento. Cuidado ao instalar e manusear o produto, pois este pode conter parafusos, grampos, pontas agudas ou vidro.

Recomenda-se utilizar parafusadeira e nível para instalação



Furadeira
Parafusadeira



Nível



Componentes



A - Porta Caneta (2x)

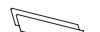

B - Fita Dupla Face (2x)



C - Bucha (S6) (04x)



D - Parafuso (Ø4.0x 30) (04x)



E - Tapa parafuso (04x)

Observações

Não é considerado defeito desgaste natural do produto, alterações de pintura/cor devido ao tempo ou uso de produtos químicos. A Stalo não autoriza alterações nesse produto nem qualifica terceiros a assumir a responsabilidade pela garantia desse produto. A Stalo se reserva o direito de inserir outro produto similar no mercado e/ou retirá-lo de produção sem aviso prévio. Para validar sua garantia, é necessária a nota fiscal de compra.

Garantia

A garantia é conferida aos produtos adquiridos pelo primeiro comprador, em embalagem lacrada e livre de indicio de violação. Garantia de 90 dias por defeito de fabricação, a partir da data da compra na nota fiscal. A garantia pode compreender substituição do produto ou troca de peças. Garantia perde a validade se o produto for usado para outro fim que não o de sua destinação; produto sofrer mau uso, queda, descuido, armazenamento inadequado, sofrer reparos não autorizados pelo fabricante, for adquirido de mostruários, doações ou já utilizado por terceiros. A garantia não cobre: peças/componentes danificados no transporte, manuseio inadequado pelo cliente ou terceiros; peças que sofrerem golpes, mau uso, excesso de peso e similares; riscos ou manchas decorridas de descuido e mau uso. A garantia não cobre montagem pela STALO.

Fabricado por/Made by /Hecho por: STALO BAURU
MOBILIÁRIO ESCOLAR LTA. Rua José Pinelli, 2-200, Distrito
Industrial II. Bauru/SP CEP 17039-741. CNPJ
65487605000102. Fone 14 31038833. SAC 14 31038832
sac@stalo.ind.br

Em caso de dúvidas ou problemas, contate: /In case of
questions or problems, get in touch with : / Si tiene alguna
pregunta o problema, comuníquese con: sac@stalo.ind.br



Indústria Brasileira.
Made in Brazil.
Hecho en Brasil



www.stalo.com.br

Quadro Moldura Soft

stalo

Instalação do produto

Imagem meramente ilustrativa, alguns detalhes do desenho poderão divergir do produto real.

1 Desembale as peças com cuidado e aplique a fita dupla-face no porta caneta



2 Afixe o porta-caneta na parte inferior do quadro

3 Acerte a posição do quadro e faça 4 furos na parede para fixação das buchas

Em seguida fixe o quadro atarraxando os parafusos na parede até o quadro ficar firme (DETALHE 1)

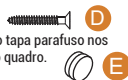

4 Por fim encaixe o tapa parafuso nos quatro cantos do quadro. (DETALHE 2)

2

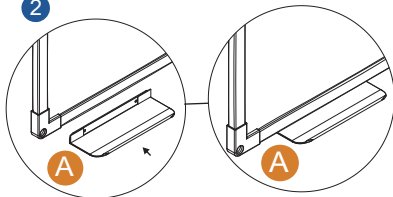

1 Fita dupla-face

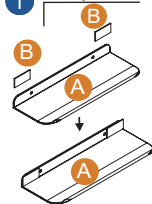

3 Acerte a posição do quadro e faça 4 furos na parede para fixação das buchas

Bucha

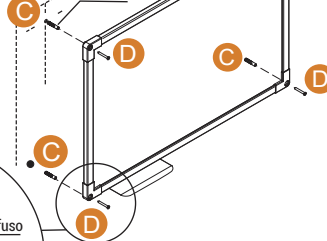

DETALHE 1

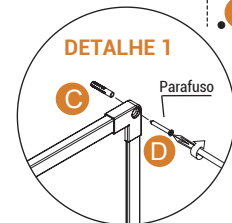

4

Por fim encaixe o tapa parafuso nos quatro cantos do quadro. (DETALHE 2)

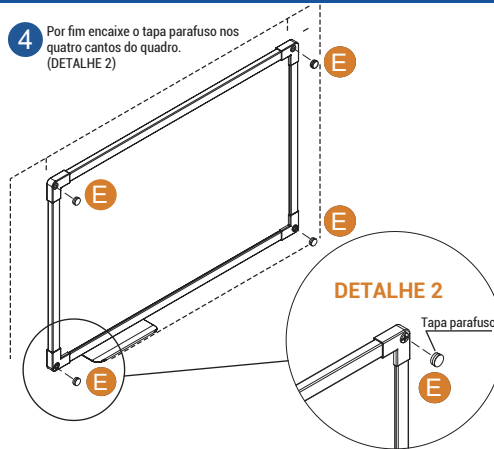

DETALHE 2

Tapa parafuso

stalo

www.stalo.com.br